

LIFE COMES IN
MANY FLAVORS



OptiVend Next Generation
Tastes differ.

ANIMO



EINE NEUE GENERATION

Der neue OptiVend New Generation von Animo ist ein Heißgetränkeautomat für frischen, heißen Kaffee und zwar rund um die Uhr. Wählen Sie einfach Ihren Favoriten und mit einem einzigen Tastendruck steht eine Tasse dampfenden Kaffees bereit.

Espresso? Cappuccino? Oder lieber Tee?
Mit OptiVend haben Sie die Wahl!
Denn die Geschmäcker sind ja bekanntlich verschieden.



OptiVend. *Tastes differ.*

VOLLER GESCHMACK

Wie starten Sie in den Tag: mit einem großen Cappuccino oder mit einem kurzen, starken Espresso? Die Geschmäcker sind verschieden, wenn es um Kaffee geht. Und Vielfalt bereichert das Leben.

Mit OptiVend können Sie rund um die Uhr entscheiden, wonach Ihnen der Sinn steht.

- + Das Menü hat zwischen sieben und zwölf einfach zu programmierende Getränketasten, so dass Sie immer die Wahl haben.
- + Der OptiVend fasst zwischen einem und sechs Produktbehälter. Mehr Behälter - mehr Auswahl!
- + Die Stärke lässt sich einfach an die persönlichen Vorlieben anpassen, denn die Geschmäcker sind ja bekanntlich verschieden.
- + Der OptiVend hat eine separate Heißwasserzapfstelle, damit Ihr Tee immer so schmeckt, wie er schmecken soll.
- + Sehen Sie Ihre Wahl eindeutig dargestellt.



+ Einfache Bedienungstasten



+ Ein bis sechs Produktbehälter



+ Deutliches Display und Stärkeeinstellung



SCHNELL UND EINFACH

Der OptiVend ist in jeder Hinsicht benutzerfreundlich. Er lässt sich schnell einrichten, ist einfach zu bedienen und zu pflegen. Unsere Technologie und unsere Konstruktion garantieren jahrelangen problemlosen Gebrauch. Der OptiVend ist immer bereit.

- + Die Tasten sind einfach zu bedienen und Ihre Wahl wird eindeutig angezeigt.
- + Der OptiVend hat ein großes Fassungsvermögen. Er bereitet ohne Wartezeit eine Tasse nach der anderen zu.
- + Mit einem OptiVend am Starkstromnetz (optional) können Sie ohne Wartezeit eine Kanne nach der anderen zubereiten.
- + Der OptiVend kann überall installiert werden. Sie brauchen lediglich eine Steckdose und einen festen Wasseranschluss. Wenn kein Wasseranschluss vorhanden ist, benötigen Sie ein Stand-Alone-System (siehe Zubehör).
- + Nachfüllen geht schnell und sauber.
- + Der OptiVend lässt sich ohne Öffnen reinigen. Schnell und hygienisch.
- + Der OptiVend kommt vorprogrammiert zu Ihnen. Es ist also ganz einfach: einstecken und loslegen!
- + Die Getränkeoptionen lassen sich einfach anpassen. Damit Programme nicht versehentlich geändert werden, ist hierfür ein Pincode nötig.





IMMER BEREIT

Eine schnelle Tasse Kaffee oder mehrere Kannen für den Konferenzraum? Der OptiVend Next Generation ist immer bereit und in der Lage, große Mengen zuzubereiten. Sie müssen also nie lange warten.

Ihr Kaffee hat immer die richtige Temperatur und den perfekten Geschmack. Dank zuverlässiger Technologie und langlebiger Konstruktion wird der OptiVend jahrelang problemlos laufen.

- + Mithilfe eines Timers lässt sich der OptiVend für drei Tageszeiten anpassen.
- + Der Energiesparmodus verringert im Standby den Stromverbrauch.
- + Das Gehäuse aus Edelstahl ist unzerstörbar und lässt sich vollständig recyceln.
- + Der Boiler ist gut isoliert und erreicht damit eine gute Umwelteffizienz.



Norm EVA - Energy Measurement Protocol (version 3.0B - 14/2/2011)



DESIGN FÜR JEDES UMFELD

Der OptiVend Next Generation ist innen leistungsstark und außen schön anzusehen. Er ist kompakt und flexibel mit seinem einzigartigen Design.

Die großen Tasten und das LCD-Display sind benutzerfreundlich.

Das schlanke Design vom OptiVend fügt sich in jeder Umgebung ein: Cafeterias, Sportclubs, Hotels, Theater, Veranstaltungsorte, Krankenhäuser, Schulen ... und natürlich Büros!

- + Das Design kombiniert Edelstahl mit einer farbigen Front. Es ist in den Farben Rot, Weiß und Schwarz erhältlich.
- + Dank seiner kompakten Größe braucht der OptiVend nicht viel Platz. Und er fügt sich in jedes Einrichtungsdesign ein.
- + Den OptiVend gibt es in verschiedenen Versionen und Modellen: nur für Tassen, für Thermoskannen und mit mehr oder weniger Getränkeoptionen.
- + Das Display und die Menü-Tasten sind ansprechend und benutzerfreundlich.





GESCHMACKSRICHTUNGEN UND TYPEN

- + Bis zu sechs Produktbehälter für Instantprodukte
- + Separate Zapfstellen für heißes und kaltes Wasser
- + Modelle für Tassen und Thermoskannen
- + Variable Kaffeestärke
- + STOP-Taste
- + Intelligenter Energiesparmodus
- + Reinigungsprogramm (auf der Tastatur)
- + Benutzungszähler
- + Variable RPM des Mixer-motors
- + Isolierter Boiler aus Edelstahl mit Trockenlaufschutz
- + Variable Temperatur
- + Edelstahl-Gehäuse
- + Telemetrie-kompatibel
- + Erhältlich in den Farben Weiß (RAL 9003), Schwarz (RAL 7021) und Rot (RAL 3001)

GROSSE PRODUKTBEHÄLTER

Große Produktbehälter verlängern die Zeit bis zum nächsten Auffüllen.

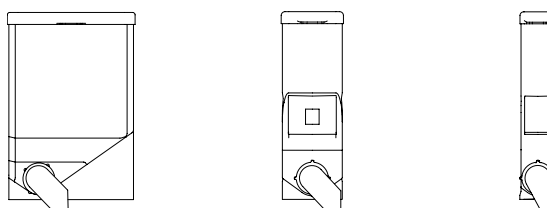

	5,1 LITER	2,3 LITER	1,2 LITER
Kaffee	ca. 1300 g / 640 Tassen	ca. 500 g / 250 Tassen	ca. 300 g / 150 Tassen
Topping	ca. 3200 g / 265 Tassen*	ca. 1350 g / 115 Tassen*	ca. 750 g / 65 Tassen*
Kakao	ca. 3600 g / 200 Tassen	ca. 1500 g / 85 Tassen	ca. 800 g / 45 Tassen
Zucker		ca. 1900 g / 450 Tassen	ca. 1060 g / 245 Tassen
Tee			ca. 940 g / 235 Tassen
Decafé			ca. 300 g / 150 Tassen

*Cappuccino

OPTIONEN

Die Optionen hängen von den Instantprodukten ab, die Sie für jeden Produktbehälter auswählen.

Programmierbare Bedienungstasten lassen einfache Änderungen bei den Optionen zu.

OPTIONEN	11s	11(s) TS & 11 TL	21s	22 TS	32s	32 (TS)	33 (TS)	42 (TS)	43 (TS)	53 (TS)	63 (TS)
Kaffee (Kanne)	✓	✓	✓	✓	✓	✓	✓	✓	✓	✓	✓
Kaffee Weiß			✓	✓	⊙	✓	✓	✓	✓	✓	✓
Espresso	✓	✓	✓	✓	✓	✓	✓	✓	✓	⊙	⊙
Cappuccino			✓	✓	✓	✓	✓	✓	✓	✓	✓
Latte Macchiato				⊙	⊙	⊙	⊙	⊙	⊙	⊙	⊙
Kaffee mit Schokolade			⊙	⊙	✓	✓	✓	✓	✓	⊙	⊙
Heiße Schokolade			⊙	⊙	✓	✓	✓	✓	✓	✓	✓
Wiener Melange					✓	✓	✓	✓	✓	✓	⊙
Heißes Wasser	✓	✓	✓	✓	✓	✓	✓	✓	✓	✓	✓
Espresschoc			⊙	⊙	⊙	⊙	⊙	⊙	⊙	⊙	⊙
Decafé	⊙	⊙	⊙	⊙	⊙	⊙	⊙	⊙	⊙	✓	✓
Tee	⊙	⊙	⊙	⊙	⊙	⊙	⊙	⊙	⊙	⊙	✓
Kaffee mit Zucker					⊙	⊙	⊙	✓	✓	✓	✓
Doppelter Espresso	⊙	⊙	⊙	⊙	⊙	⊙	⊙	⊙	⊙	⊙	⊙
Schokolade	⊙	⊙	⊙	⊙	⊙	⊙	⊙	⊙	⊙	⊙	⊙
Suppe	⊙	⊙	⊙	⊙	⊙	⊙	⊙	⊙	⊙	⊙	⊙
Heiße Milch	⊙	⊙	⊙	⊙	⊙	⊙	⊙	⊙	⊙	⊙	⊙
Kaltes Wasser	⊙	⊙	⊙	⊙	⊙	⊙	⊙	⊙	⊙	⊙	⊙

✓ STANDARDISIERTE FABRIKEINSTELLUNG ⊙ VARIABEL (ABHÄNGIG VON DEN GEWÄHLTEN INSTANTPRODUKTEN) ○ NACH SOFTWARE ÄNDERUNG

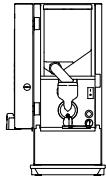

OV 11s NG

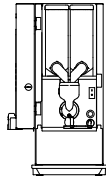

OV 21s NG

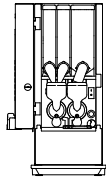

OV 32s NG

OPTIVEND s NG

(3 Modelle)

- + Für Tassen geeignet
- + Produktbehälter: max. 3
- + Getränkeasten: 7
- + B 248 mm x T 501 mm x H 569 mm

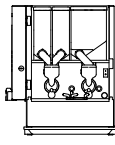

OV 32 NG

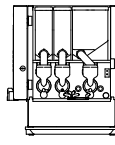

OV 33 NG

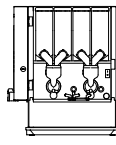

OV 42 NG

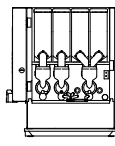

OV 43 NG

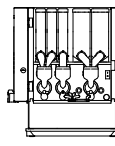

OV 53 NG

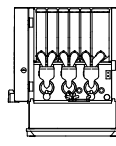

OV 63 NG

OPTIVEND NG

(6 Modelle)

- + Für Tassen geeignet
- + Produktbehälter: max. 6
- + Getränkeasten: 12
- + B 409 mm x T 521 mm x H 569 mm

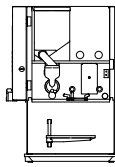

OV 11 TS NG

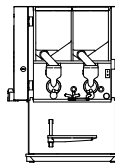

OV 22 TS NG

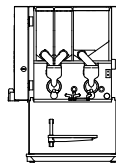

OV 32 TS NG

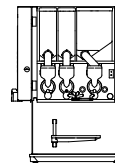

OV 33 TS NG

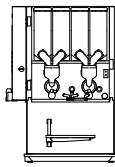

OV 42 TS NG

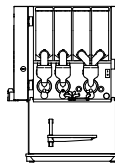

OV 43 TS NG

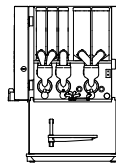

OV 53 TS NG

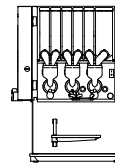

OV 63 TS NG

OPTIVEND TS NG

(8 Modelle)

- + Für Tassen und Thermoskannen geeignet
- + Produktbehälter: max. 6
- + Getränkeasten: 12
- + B 409 mm x T 521 mm x H 686 mm

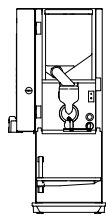

OV 11 (s) TS

OPTIVEND s TS NG

(1 Modell)

- + Für Tassen und Thermoskannen geeignet
- + Produktbehälter: max. 1
- + Getränkeasten: 7
- + B 248 mm x T 501 mm x H 686 mm

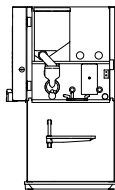

OV 11 TL NG

OPTIVEND TL NG

(1 Modell)

- + Für Kannen, Thermoskannen und Pumpkannen geeignet
- + Produktbehälter: 1
- + Getränkeasten: 12
- + B 409 mm x T 521 mm x H 806 mm

OPTIONEN UND ZUBEHÖR

OPTIONEN

- + Starkstrom (6kW) vergrößert die Arbeitsleistung auf 665 Tassen pro Stunde
- + Tassen-Sensor
- + Kannen-Modus
- + Heiß- und Kaltwasserzapfstellen (Kühleinheit ist in den Unterschrank integriert)
- + Ihr Firmenlogo auf der Tür und/oder den Seitenflächen



- + Verschiedene Bezahlssysteme, darunter auch Münzmechanismus (MDB).



- + Ein Tassen-Sensor lässt die Produktion nur zu, wenn eine Tasse oder eine Thermoskanne untergestellt ist.

ZUBEHÖR

- + Unterschrank (Arbeitsfläche wählbar)
- + Stand-Alone-Set (Pumpe mit Wassertank)
- + Wasserfilter für geringeren Wartungsaufwand
- + Thermoskannen in fünf verschiedenen Größen (1,5 l, 1,85 l, 2,0 l, 2,1 l)
- + Becherspender
- + Komplet-Paket mit Reinigungszubehör



- + Unterschrank
Nützlich für die Aufbewahrung von Nachfüllmaterial, Zucker, Milch und Löffeln. Die Hinterwand ist ausgespart, um Platz für Verbindungskabel und eventuell einen Filter zu lassen.



- + Wasserfilter
Filtern reduziert das Risiko der Kalkablagerung. Es sorgt dafür, dass Ihre Maschine problemlos läuft und ihr Kaffee immer höchster Qualität entspricht.



- + Thermoskannen
Animo bietet eine große Auswahl an isolierten Kannen aus Edelstahl für Heißgetränke.



- + Becherspender
Becherspender aus Edelstahl, passend für unterschiedliche Tassengrößen. Geeignet für die Wandmontage.



- + Stand-Alone-Set
Sie haben keinen festen Wasseranschluss? Nutzen Sie die Flojet-Wasserpumpe! Das vollständige Set besteht aus einer Pumpe, dem Wassertank und einem sechs Meter langen Verbindungsschlauch, die einfach in einem Unterschrank installiert werden können.

TECHNISCHE DATEN

- + Brühzeit, Tasse (120 ml): 5 - 12 Sekunden
Brühzeit, Kanne (1,5 l): ca. 60 Sekunden
- + Stundenleistung: 360 Tassen (120 ml) / 40 Liter heißes Wasser
- + Strom: 230 V / 50-60 Hz, 3275 W
- + Variabler Tassenhalter: 100 - 155 mm
- + Max. Höhe der Zapfstelle: 118 mm / TS 235 mm / TL 355 mm
- + Boilerkapazität: 2,7 l (OVs) / 5,5 l, Edelstahl-Element, Trockenlaufschutz
- + Kombinierbar mit diversen Bezahlsystemen (MDB)
- + Wasseranschluss: 3/4"

OPTIVEND NG

Alle Angaben in Millimetern

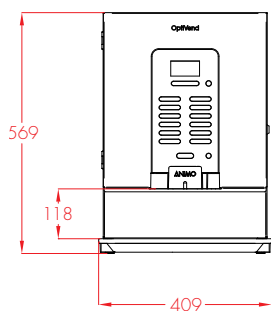

OPTIVEND TS / TL NG

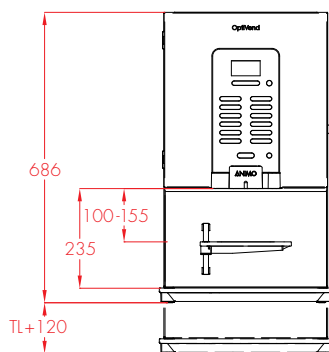

SEITENANSICHT

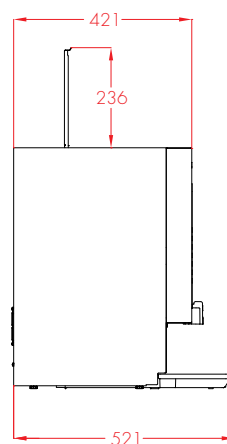

DRAUFSICHT

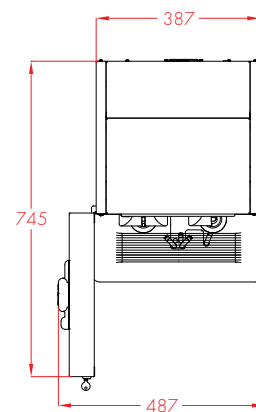

OPTIVEND s NG

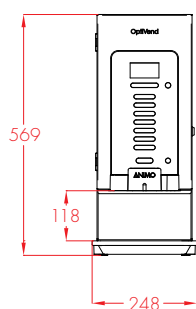

OPTIVEND s TS NG

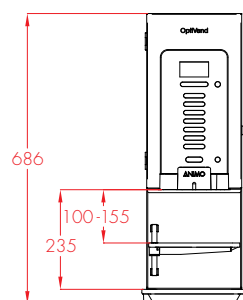

SEITENANSICHT

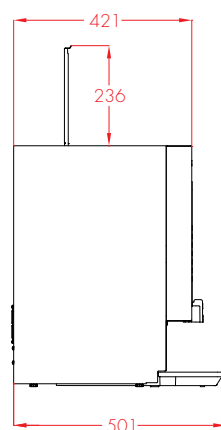

DRAUFSICHT

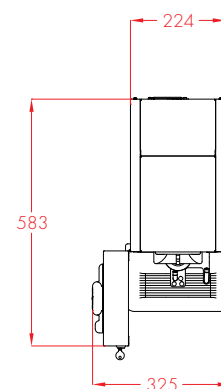



ANIMO

Wir produzieren qualitativ hochwertige Kaffee-Systeme und Automaten - benutzerfreundliche Maschinen, die langlebig sind und unkompliziert in der Pflege.

Unsere Maschinen bieten jedes Mal aufs Neue eine große Vielfalt an frischen, heißen Getränken. Alles vom frisch gemahlten Espresso, Cappuccino oder Latte Macchiato bis hin zu Tee, heißer Schokolade und Fertigsuppe.

Wir sind seit mehr als 65 Jahren im Geschäft in mehr als 75 Ländern weltweit. Denn guter Kaffee braucht eine gute Maschine. Und eine gute Maschine benötigt Erfahrung, Expertenwissen und Hingabe.



DEDICATED TO EVERY CUP

WWW.ANIMO.EU/OPTIVEND

Animo B.V.
Hauptsitz
Assen - Niederlande



Siemensstr. 21
D- 74343 Sachsenheim
info@engeltec.de

Tel. +49 7147 22006-0
Fax +49 7147 22006-11
www.engeltec.de

1004009 010816 REV.1

ANIMO

